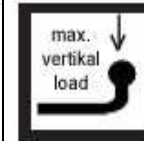
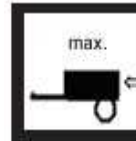

BOSSTOW® bars

**Code**EUROPE
tested
94/20/EC**Type Nr.**Produced: GALIA SLOVAKIA s.r.o., Vlachy 1 42,
SK- 032 13 Vlachy Europe**Volvo XC60**
2008-

V0705

e27*94/20*0505*00

V070

2100

90

11,3



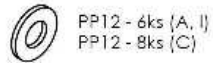
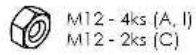
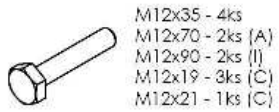
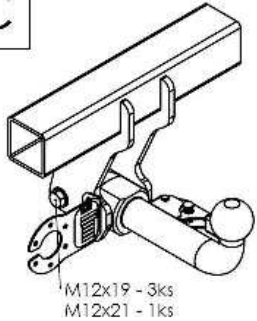
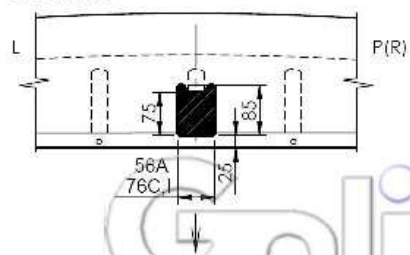
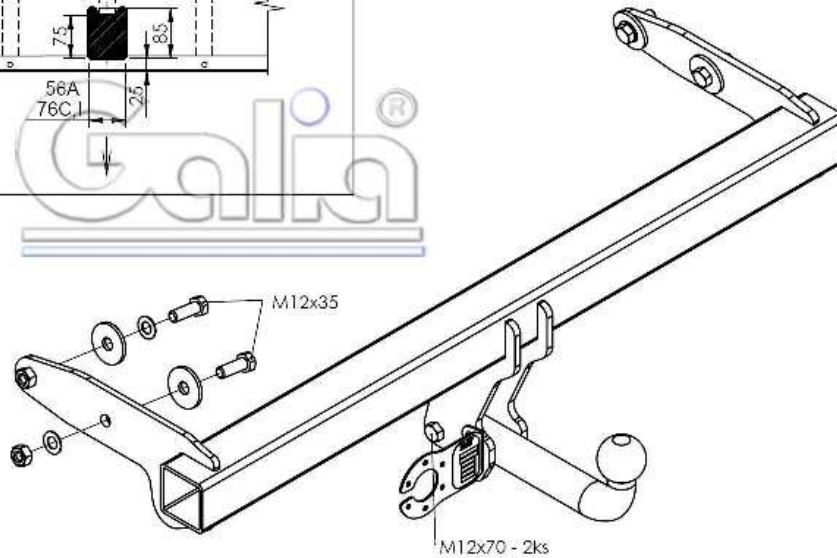
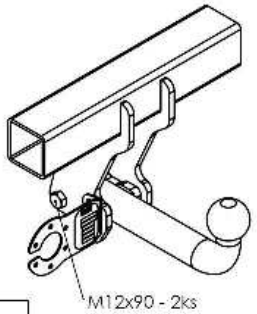





Seite/ Page 1 / 2

**C****DETAIL****I**

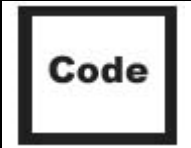
AIC 325 0 1

VOLVO XC60
Kód: V0705(A,I,C) 19. 1. 2012**A****Drehmomentangaben Torque settings**
(8.8)

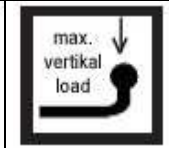
Nuts/ Bolts Schrauben/Muttern	Spanner Drehmoment
M8	25 Nm
M10	55Nm
M12	85 Nm
M14	135 Nm
M16	195 Nm

							
Produced: GALIA SLOVAKIA s.r.o., Vlachy1 42, SK- 032 13 Vlachy Europe	Volvo XC60 2008-	V0705	e27*94/20*0505*00	V070	2100	90	11,3

Deutsch

- Lesen Sie die Montageanleitung und Übersicht komplett durch. Die Montage ist fachgerecht durchzuführen. Bei Fragen kontaktieren Sie bitte den Lieferanten.
- Demontieren sie die Stoßstange.
- Entfernen sie den Metallinnenträger (dieser wird nicht mehr benötigt).
- Drehen sie die Schrauben M8 wieder in das Fahrzeug.
- Entfernen sie die Abdeckungen von den löchern am Fahrzeug.
- Schieben sie die Anhängerkupplung in die Längsträger und befestigten sie diese lose mit den Schrauben M12x35.
- Nehmen sie an der Stoßstange einen Ausschnitt gemäß Abbildung vor.
- Ziehen sie alle Schrauben gemäß Drehmomenttabelle fest.
- Montieren sie alle demontierten Teile wieder am Fahrzeug.
- Montieren sie den Kugelhals und die Steckdosenplatte und ziehen sie die Schrauben fest.
- Diese Montageanleitung ist für das feststehende und das abnehmbare System gültig.
- Alle Schrauben sind nach jeweils 1000 km oder spätestens 6 Monaten zu überprüfen und ggf. fachgerecht nachzuziehen. Nach der Montage ist ein Korrosionsschutz auf der Anhängerkupplung aufzubringen- dieser ist laufend zu prüfen und ggf. zu erneuern, um Korrosion zu vermeiden.
- Je nach Ausstattungsvariante und Baujahr kann ein Ausschnitt des Stoßfängers zur Nachrüstung erforderlich sein.
- Von uns gemachte Angaben zum Ausschnitt des Stoßfängers sind nur eine unverbindliche Hilfestellung. Ein Ausschnitt ist, soweit erforderlich, fachgerecht im Zuge der Montage vorzunehmen.
- Diese Anhängerkupplung ist im Regelfall eintragungsfrei- und verfügt über die auf Grundlage der § 19 Abs. 3 StVZO EG- Typgenehmigung (siehe Prüfnummer europe tested).
- Die Montageanleitung ist im Fahrzeug mitzuführen.

english

Fitting Instructions:

- Dismantle the bumper.
- Remove the metal internal support (this is not needed anymore).
- Turn the screws M8 back into the vehicle.
- Remove the covers from the holes on the vehicle.
- Move the tow bar to the side members and fastened to them loosely with the screws M12x35.
- Take before it pursuant to a section of the bumper figure.
- Tighten all bolts according to torque chart.
- Install all removed parts.

