

BOSSTOW® bars



Code

EUROPE
tested
94/20/EC

Type Nr.

max.



max.
vertikal
load

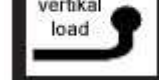

max.
D-Wert

Produced: GALIA SLOVAKIA s.r.o., Vlachy1 42,
SK- 032 13 Vlachy Europe

Ford Focus Kombi
excl. RS
1998-2005

F0495

e27*94/20*0271*00

F049

1300

65

7,95

Seite/ Page 1 / 2

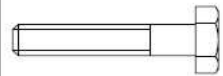

M10x35 - 4ks
M12x70 - 2ks
(M12x19 - 4ks)



M12 - 2ks (0ks)

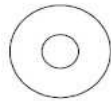

PP10 - 4ks



P10 - 4ks
P12 - 2ks (4ks)



PM10 - 4ks

C

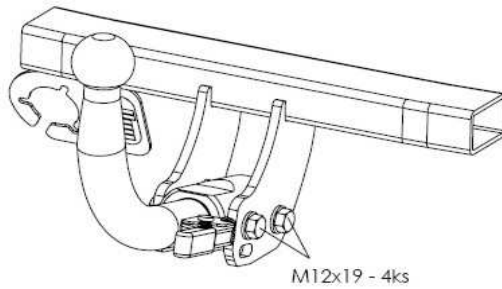

M12x19 - 4ks

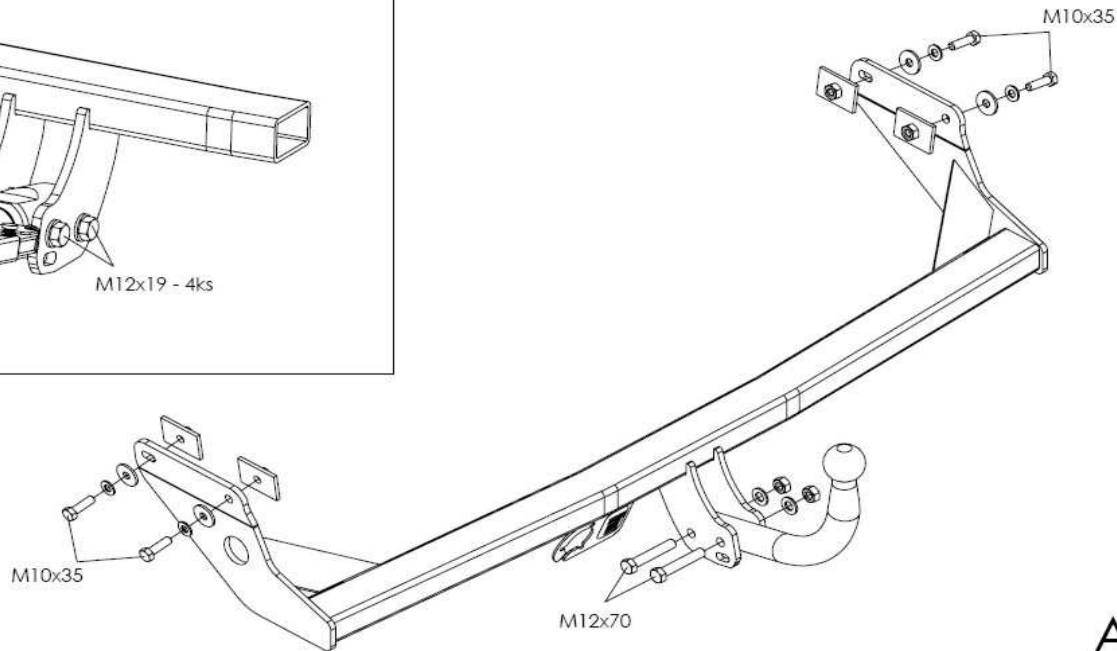









M12x70

A

Drehmomentangaben Torque settings
(8.8)

Nuts/ Bolts Schrauben/Muttern	Spanner Drehmoment
M8	25 Nm
M10	55Nm
M12	85 Nm
M14	135 Nm
M16	195 Nm

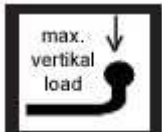
FORD FOCUS KOMBI - F049A/C - 02062007

							
Produced: GALIA SLOVAKIA s.r.o., Vlachy1 42, SK- 032 13 Vlachy Europe	Ford Focus Kombi excl. RS 1998-2005	F0495	e27*94/20*0271*00	F049	1300	65	7,95

Deutsch

- Lesen Sie die Montageanleitung und Übersicht komplett durch. Die Montage ist fachgerecht durchzuführen. Bei Fragen kontaktieren Sie bitte den Lieferanten.
- Lösen sie den Auspuff von den letzten Gummihalierungen.
- Befestigen sie die Anhängerkupplung am Fahrzeugrahmen mit den Schrauben M10x35.
- Ziehen sie alle Schrauben gemäß Drehmomenttabelle fest.
- Hängen Sie den Auspuff wieder in die Haltegummis.
- Montieren sie den Kugelhals und die Steckdosenplatte und ziehen sie die Schrauben fest.
- Diese Montageanleitung ist für das feststehende und das abnehmbare System gültig.
- Alle Schrauben sind nach jeweils 1000 km oder spätestens 6 Monaten zu überprüfen und ggf. fachgerecht nachzuziehen. Nach der Montage ist ein Korrosionsschutz auf der Anhängerkupplung aufzubringen- dieser ist laufend zu prüfen und ggf. zu erneuern, um Korrosion zu vermeiden.
- Je nach Ausstattungsvariante und Baujahr kann ein Ausschnitt des Stoßfängers zur Nachrüstung erforderlich sein.
- Von uns gemachte Angaben zum Ausschnitt des Stoßfängers sind nur eine unverbindliche Hilfestellung. Ein Ausschnitt ist, soweit erforderlich, fachgerecht im Zuge der Montage vorzunehmen.
- Diese Anhängerkupplung ist im Regelfall eintragungsfrei- und verfügt über die auf Grundlage der § 19 Abs. 3 StVZO EG- Typgenehmigung (siehe Prüfnummer europe tested).
- Die Montageanleitung ist im Fahrzeug mitzuführen.

english**Fitting Instructions:**

- Release the rubber holder of rear exhaust silencer.
- Across the big hole put the washers with the PM10 nuts into the car beams and fit it on the anchor holes.
- Install the tow-bar to the beams of the vehicle as shown in the picture. Tighten the screw connections to the torque shown in the table.
- Install the exhaust.
- Make sure the screw connections of the linkage ball (holder of the linkage ball) are tightened to the torque shown in the table.

